

Q&C aQua & Cooler



Hideg- és melegvíz adagoló berendezés Használati utasítás

Modell: WFD-410S



A berendezés használatának megkezdése előtt kérjük figyelmesen olvassa el ezt a kézikönyvet, a legjobb használat és a hosszú élettartam megőrzése érdekében.

1. A berendezés részei

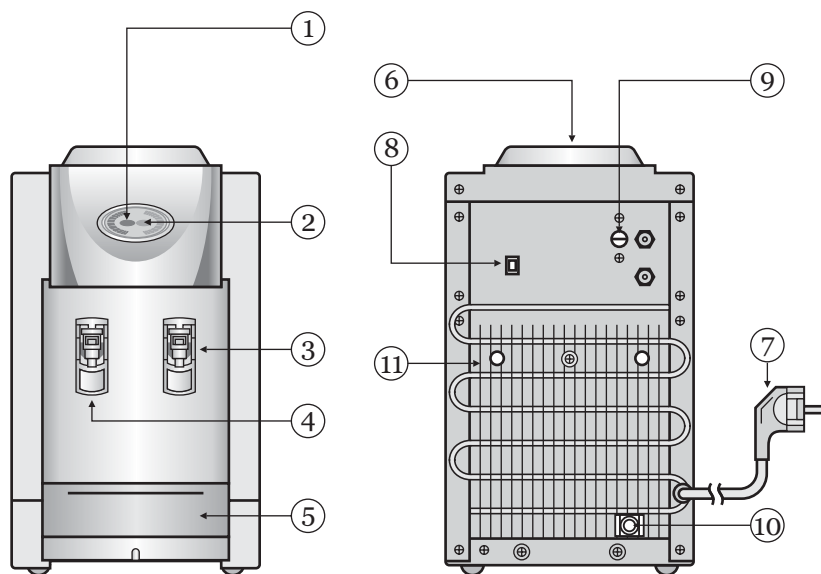

Sorszám	Név
①	MELEGVÍZ LÁMPA
②	HIDEGVÍZ LÁMPA
③	HIDEGVÍZ CSAP
④	MELEGVÍZ CSAP
⑤	SZENNYVÍZTARTÁLY
⑥	VÍZELVEZETŐ
⑦	ELEKTROMOS VEZETÉK
⑧	MELEGVÍZ KAPCSOLÓ
⑨	HIDEGVÍZ HŐMÉRSÉKLET SZABÁLYOZÓ
⑩	LEERESZTŐ FEDELE
⑪	HŰTŐ

2. A berendezés jellemzői

Ezek a jellemzők külön értesítés nélkül megváltoztathatóak a minőség javítása érdekében.

Termék neve	Elektromos hideg-melegvíz adagoló
Modell	WFD-410S
Külső méretek	340 (Szél.) x 330 (Mély.) X 560 (Mag.) Mm
Súly	Kb. 16 kg
Kompresszor	1/10 HP szigetelt típus
Hűtő	Vezetékes típus
Motor energiaigénye	120W
Hűtőközeg	R-134a
Hidegvíz tartály	STS 304 3 liter
Hidegvíz kapacitás	kb. 5 liter, 4°C ~ 12°C - on
Hőmérséklet szabályozás	Termosztát
Hűtés	Kényszerhűtős típus

Vízmelegítő energiafelhasználása	430 W
Melegvíz tartály	STS 304 1,6 liter
Melegvíztároló kapacitás	kb. 3,25 liter, 70°C ~ 90°C- on
Melegítő	Palást fűtőtest
Hőmérséklet szabályozás	Bi-metál (automatikus visszaállítás)
Túlmelegedés elleni védelem	Bi-metál (automatikus visszaállítás)
Szabályozott áramellátás	AC 220~240V/ 50~60Hz. 1Ø
Vezeték hosszúsága	1,8 m
Elülső panel	ABS
Oldalsó panel	EGI
Csap	ABS szerelvény
Földelő vezeték	Zöld színű, 3 m

3. Óvintézkedések a biztonságos használat érdekében

Kérjük az elektromos hideg- melegvíz adagoló berendezés biztonságos használata érdekében tartsa be az alábbiakat.

Óvintézkedések a biztonságos használat érdekében

Min. 12A

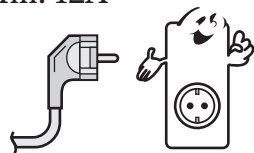

Használjon megfelelő teljesítményű elektromos vezetékét. A dugó több mint 12A -ra legyen minősítve. Ha az aljzatba több elektromos berendezés is csatlakoztatva van, akkor az aljzat túlhevülhet és ez tüzet okozhat.



Az adagolót kemény, sík felületre helyezze el. Az adagolót vízszintes, szerkezetében egyenes, sima felszínre helyezze.



A berendezés ne legyen kiteve hőknek és ne érje víz. A berendezést ne helyezze olyan hő- vagy gőzforrás közelébe, mint például gáztűzhely vagy olajkályha illetve mosogató vagy más olyan hely közelébe, ahonnan víz fröccsenhet rá.

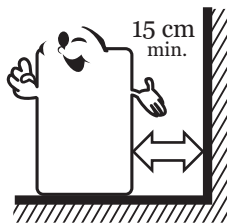

A faltól kellő távolságra helyezze a berendezést. A berendezés hátlapja a faltól legalább 15 cm távolságra legyen azért, hogy a hátsó légkivezetés szabadon maradjon.

Földelés

A gépet csak védőföldeléssel elátott hálózatban működtessük!

- Az áramütés megelőzése érdekében a berendezést földelni kell.
- Ha nehézséget okoz a megfelelő földelés, akkor szóljon szakembernek.

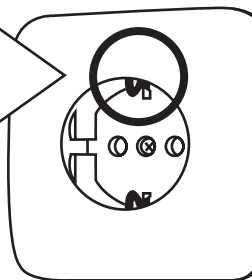

Üzembehelyezés

- A berendezést óvatosan csomagolja ki, nehogy megsérüljön annak felszíne.
- Távolítsa el a ragasztószalagokat, melyeket szállításkor az alkatrészek rögzítéséhez használtak.
- Mozgatásakor ügyeljen arra, hogy 45 foknál nagyobb mértékben ne döntse meg a berendezést.
- Új helyre szállítást vagy áthelyezést követően a berendezést legalább 1 órán át ne helyezze áram alá.
- A berendezést csak akkor helyezze áram alá miután feltöltötte vízzel.
- Ha úgy helyezi áram alá a berendezést, hogy a hideg- és melegvíz tartályokban nincs víz, akkor a berendezés tönkremegy.

4. Termék használat

Üzemeltetés

1. Helyezze a vizespalackot a hideg- melegvíz adagoló berendezés tetejébe úgy mintha vizet öntene egy kannából.
2. Miután a vizespalackot (csak megfelelő palackot használjon) behelyezte a szekrény tetejébe, nyomja meg a melegvíz szelepet. A palackban buborékok képződnek, melyek jelzik, hogy a víz a hideg- és melegvíz tartályokba folyik. Addig nyomja a melegvíz szelepet, amíg a víz túl nem folyik, majd csatlakoztassa az elektromos vezetékét a bekapcsoláshoz. (A hidegvíz adagolóhoz nincs szükség külön beállításra.)
3. Ha csak hidegvizet akar, kapcsolja ki a melegvíz gombot.
4. Ha bekapcsolja a melegvíz gombot egyszerre kap hideg- és melegvizet is. Mindkét lámpa világít.
5. Áram alá helyezés után körülbelül 30 percre van szükség ahhoz, hogy a hőmérséklet 30°C -ról 5°C -ra csökkenjen, illetve körülbelül 15 perc kell ahhoz, hogy a hőmérséklet 30°C -ról 85°C -ra emelkedjen.

Vízellátás

- Csak hideg- és melegvíz adagoló berendezésekhez való palackot használjon.
- Amikor a berendezést vízzel tölti fel, vigyázzon arra, hogy a víz ne folyjon mellé és bejusson a berendezés belsejébe. A kifolyó víz rövidzárlatot vagy elektromos áramütést okozhat.
- Ne használjon csapvizet, árpa teát vagy bármilyen más ivóvizet. Ha nem azt a vizet használja, amit kiszállítunk önnek, azzal megrövidítheti a berendezés élettartamát.

A túlfolyásgátló fedél használata



Távolítsa el a higiéniai matricát. rögzítéséhez használták.

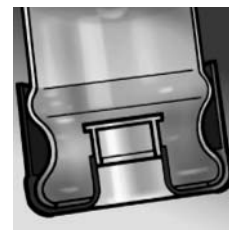

Helyezze a palackot a hűtőre, vigyázzon, hogy a víz ne folyjon mellé.

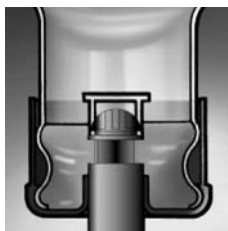

A sebészeti rozsdamentes acél adagolócső automatikusan kinyitja a szelepet és biztonságosan tartja azt a visszazáráshoz.

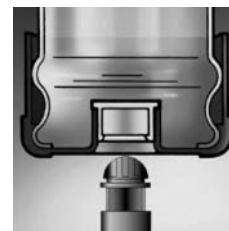

A palack eltávolítása-kor a szelep automatikusan visszazáródik, még akkor is, ha a palack még félig tele van vízzel. Nincs kiömlés!

5. Karbantartás

A berendezés tisztítása előtt mindig húzza ki az elektromos csatlakozódugót az aljzathól

1. A hidegvíz tartály tisztításához soha ne használjon egészségre ártalmas tisztítószerrel vagy vegyszert.
2. Törölje le a berendezés elülső- és hátoldalát nedves, puha ruhával.
3. Ne spricceljen vizet közvetlenül a berendezés felületére.
4. Ha a hűtőrácson por vagy más idegen anyag halmozódott fel, törölje le nedves, puha ruhával.
5. A berendezés tisztítása után várjon, amíg az teljesen meg nem száradt, mielőtt csatlakoztatja az elektromos hálózathoz.

Tisztítás

Tisztítandó rész	Gyakoriság	Tisztítás módja
Felső lemez	Környezet függő	Nedves ronggyal, vagy nem mérgező, semleges tisztítószerrel
Szennyvíztartály	Környezet függő	Ellenőrizze gyakran és törölje le semleges tisztítószerrel.
Hideg-/melegvíz tartály	3-6 havonta	Engedje le a vizet, törölje át semleges tisztítószerrel, vagy használjon Q&C tisztító folyadékot az átmosáshoz
Hideg-/melegvíz szelepek	3-6 havonta	Tisztítsa meg a külső felületet nedves ronggyal, és használjon „Q&C tisztító folyadékot” az átmosáshoz
Külső felület	Környezet függő	Tisztítsa ronggyal. Ne használjon benzint, benzolt, stb. Mivel ezek az anyagok elváltoztathatják a felület színét vagy megkarcolhatják azt.

Ha a berendezést várhatóan hosszabb ideig nem fogják használni

1. Teljesen ürítse ki a hideg- és melegvíz tartályokat. (A bennmaradó víz megposhadhat.)
2. A víztartályok teljes kiürítéséhez a gép hátulján tekerje ki a leengedő szelepet. (vigyázat, a gépben 2-3 liter víz is lehet!)
3. **A gépet Tilos fektetve tárolni. Fektetett tárolás a gép meghibásodását eredményezheti!**
4. A berendezés nedvesen maradt részeit törölje szárazra.
5. A berendezés ismételt használatbavételéhez kövesse a használati utasításban az üzembehelyezéssel kapcsolatosan leírtakat.

A csatlakozó aljzat és csatlakozódugók helyes használata

Csatlakoztassa az tápkábel csatlakozódugóját a dugaszolóaljzatba.

A tápkábel csatlakozódugóját rendesen dugja be a dugaszolóaljzatba.



Ne csatlakoztasson több csatlakozódugót egy aljzathoz..



- A berendezést tilos szabad ég alatt használni és nem érheti eső.
- A berendezést úgy kell elhelyezni, hogy a csatlakozódugó hozzáférhető legyen.
- Ha a tápvezeték megrongálódik, azt a veszély elkerülése érdekében ki kell cseréltetni a berendezés gyártójával, a szakszervíz képviselőjével vagy más megfelelően szakképzett személlyel.

Q&C aQua&Cooler Kft.

2100 Gödöllő,
Köztársaság u. 30.
Tel.: 20/ 355-5-355
Fax: 28/ 430-934
E-mail: info@q-c.hu

www.q-c.hu

Termék garancia kártya

Ez a termék sikeresen átmert a Won Bong cég technikusai által végzett szigorú minőségbiztosítási és egyéb ellenőrzési folyamatokon, valamint megfelelt a Koreai Gépészeti Kutatóintézet ellenőrzési eljárásának és megkapta a típusjóvá hagyást.

Ha a garancia érvényessége alatt a termék normál használat közben hibásnak minősül vagy elromlik, akkor azt ingyen megjavítjuk és/vagy a hibás részeket kicseréljük garanciális időn belül.

	Modell	WFD-410S
	Típusjóvá hagyási szám	Ⓔ 3-8-5756
	Szériaszám	
Vásárlás dátuma		
Kereskedő		

Tudnivalók a garanciáról:

1. A garanciaidőszak a termék megvásárlásának napját követő 12 hónap.
2. A következő esetekben a termék javításáért fizetni kell:
 - a) A garanciaidőszak lejártá után,
 - b) Gondatlan vagy hibás használatból eredő meghibásodás esetén,
 - c) Természeti katasztrófa által okozott meghibásodás esetén,
 - d) Ha a garanciakártya elveszett.